

Étui ProClick S

N° d'article: 6000015242 | Code de correspondance: PC GT S | Code EAN: 4014599453563



- » Sac verrouillable pour smartphones, etc
- » Avec passage de câble de connexion sur le dessous
- » 2 passants supplémentaires pour les stylos
- » Anneau inclus pour mousquetons se
- » Compatible avec l'ensemble du système ProClick et les aménagements de véhicules SR5

Matériaux & couleur

Matériau :	Polyester, acier inoxydable, ABS, PA6
Couleur :	Noir, RAL 9017 Noir signalisation, Sortimo Bleu

Dimensions

Dimensions extérieures :	210 x 120 x 50 mm
Dimensions intérieures :	160 x 90 x 20 mm
Surface utile :	0,014 m ²

Données techniques

Poids :	0,16 kg
Charge utile maximale :	5 kg

Conformité

Conformité REACH :	EG 1907/2006
Conformité PAK :	EU 1272/2013

Étui ProClick S





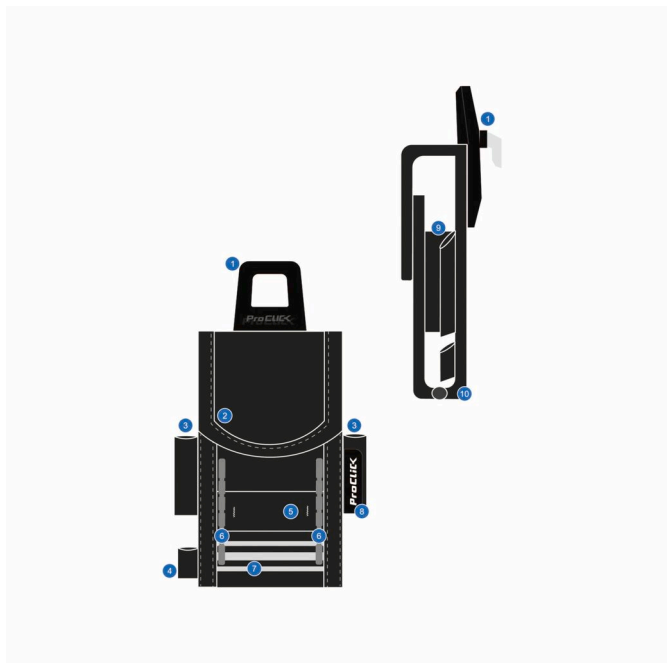

N° d'article: 6000015242 | Code de correspondance: PC GT S | Code EAN: 4014599453563

Construction & Fonction



1. ClickUnit
2. Rabat protecteur avec fermeture Velcro
3. Anneaux pour stylos
4. Boucle pour mousqueton
5. Bande en caoutchouc pour la plaquette logo
6. Tube, long
7. Bandes de sécurité réfléchissantes
8. Logo ProClick
9. Bande élastique en caoutchouc
10. Emplacement pour le passage des câble

Accessoires

	N° d'article	Désignation marketing	Code de correspondance	Code EAN
	6000013927	ProClick Support	PC HOLDER	4014599386359
	6000013940	Ceinture Porte-Outils ProClick S, L=100cm	PC WKZG S	4014599386892
	6000013933	Ceinture porte-outils ProClick M, L=120cm	PC WKZG M	4014599386854
	6000013941	Ceinture Porte-Outils ProClick L, L=140cm	PC WKZG L	4014599386908
	6000015090	Ceinture ProClick XL, longueur 160cm	PC WKZG XL	4014599076083
	6000014739	ProClick UnitOrganizer, lot de 2 pièces	PC UO VPE 2	4014599236418

Étui ProClick S

N° d'article: 6000015242 | Code de correspondance: PC GT S | Code EAN: 4014599453563

Description

L'étui ProClick vous permet de ranger et de transporter en toute sécurité votre smartphone ou d'autres appareils sensibles, tels que les appareils de mesure, sur vous à l'aide du support ProClick ou de toute autre interface ProClick.

Un câble de connexion peut passer par une ouverture au-dessous de l'étui, ce qui vous permet de charger votre smartphone, etc. également dans l'étui.

Les dimensions intérieures de l'étui sont les suivantes : 16 cm x 9 cm x 2 cm

L'étui ProClick peut être parfaitement combiné avec le support ProClick sur la ceinture porte-outils. Désormais, vous avez toujours votre smartphone ou votre appareil de mesure à portée de main. La carte à outils peut également être utilisée comme système de rangement intelligent sur toutes les interfaces ProClick des aménagements de véhicules SR5 et Globelyst4, ainsi que sur les matériels de transport mobiles, tels que la C-BOXX, le porte-outils ProClick ou l'AutoAssistant.